

### Használati utasítás

Csomagolatlan termék vásárlásakor ajánlott az üzletben ellenőrizni a termék minőségét és hiánytalanságát. A termék összeszerelését a jelen kézikönyvben leírt módon kell elvégezni. Amíg a termék használatban van, a meglazult csavarokat rendszeresen meg kell húzni. Ha költözés előtt a tárgyakat mozgatni kell a lakásban, akkor a terméket minden súlytól teljesen meg kell szabadítani (a matractól is). A meglévő támasztékok károsodásának elkerülése érdekében a terméket a mozgatás előtt fel kell emelni. A bútoroknak nem szabad vízzel érintkezniük. A terméket enyhén megnedvesített puha ronggyal kell leporolni. Az alkatrészek elhajlásának és a termékek elszíneződésének elkerülése érdekében ne helyezze a bútorokat közvetlen napfényre.

### Amíg a termék használatban van, TILOS:

- A bútorokat fűtőberendezések közelében, a nyers falak közelében és olyan helyiségekben elhelyezni, ahol a relatív páratartalom meghaladja a 70%-ot
- a bútorok elemeit 40 C-nál magasabb hőmérsékletre melegíteni;
- a termékkészlet összeszerelése és használata során rálépni a vízszintes lapokra és ablakokra;
- vegyi tisztítószereket használni a bútorok tisztításához.

### Zárka výrobcu







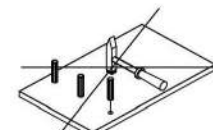
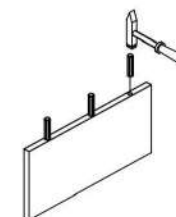
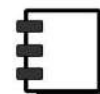
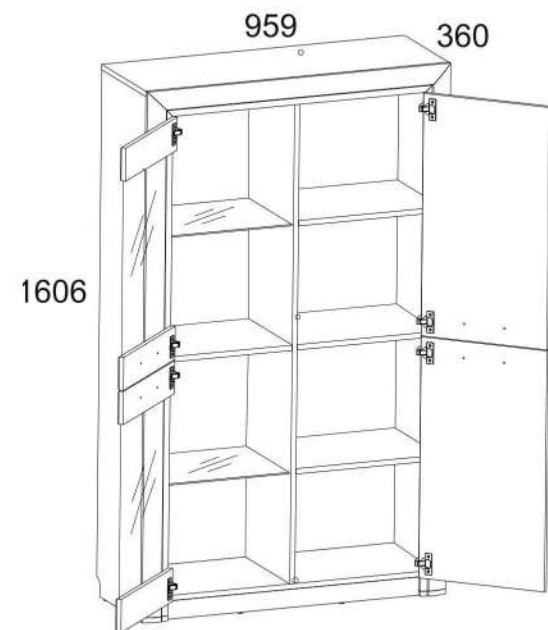















1. A termék használatának garanciális ideje - az eladástól számított 24 hónap. A gyártó a jótállási idő alatt garanciát vállal a termékek javítására vagy cseréjére, ha a felhasználó nem szegte meg az üzemeltetési szabályokat.
2. Az igényeket a fogyasztónak közvetlenül a kereskedő szervezethez kell benyújtania, ahol a bútort vásárolta, bemutatva a "Használati utasítást" és a vásárlási bizonylat másolatát.
3. A termék, amely egy, készlet részét képezi, megfelel a követelményeknek állami szabványok 16371-93, TR TS 025/2012.
4. A bútorok élettartama - 10 év.
5. A gyártó fenntartja a jogot, hogy változtatásokat hajtson végre a termék kialakításában, anélkül, hogy ez veszélyeztetné a tervezési és alkalmazási követelményeket.
6. A termékek összeszereléséhez szakképzett személyzet bevonása javasolt.

**Fontos! Tartsa be az utasítást a bútorok újbóli összeszerelése vagy reklamáció esetén. Reklamáció benyújtása esetén használja az utasítás jelölését.**

# OTILIA 2D2W-100



№	HOSSZUSÁG	SZÉLESSÉG	MÉLYSÉG		CSOMAG
	MM.	MM.	MM.		
1	958	335	16	1	1/5
2	924	335	16	1	1/5
3	454	335	16	1	1/5
4	454	335	16	1	1/5
5	452	325	6	2	1/5
6	452	335	16	2	1/5
7	1585	335	16	1	2/5
8	1585	335	16	1	2/5
9	1514	335	16	1	2/5
10	924	55	16	2	1/5
11	730	396	18	1	3/5
12	730	396	18	1	3/5
13	396	730	18	2	3/5
15;16	1587	80	25	2	4/5
17	959	80	25	1	4/5
18	1540	475	2,5	2	5/5

<b>A1</b>  28	<b>A2</b>  32	<b>G</b>  1,5x26 40
<b>C1</b>  6x35 43	<b>A9</b>  2	<b>R5</b>  3x30 4
<b>E2</b>  8	<b>D1</b>  8	<b>R24</b>  7x50 2
<b>V5</b>  2	<b>R23</b>  6,3x13 16	<b>Ri2</b>  3,5x16 16
<b>S3</b>  5	<b>R3</b>  3x20 5	<b>S5</b>  16
<b>H19</b>  4	<b>P4</b>  8	<b>P1</b>  8
<b>B5</b>  1	<b>S6</b>  1	<b>M12</b>  M4x25 8
<b>N1</b>  6	<b>I</b>  1	<b>Q</b>  4

I

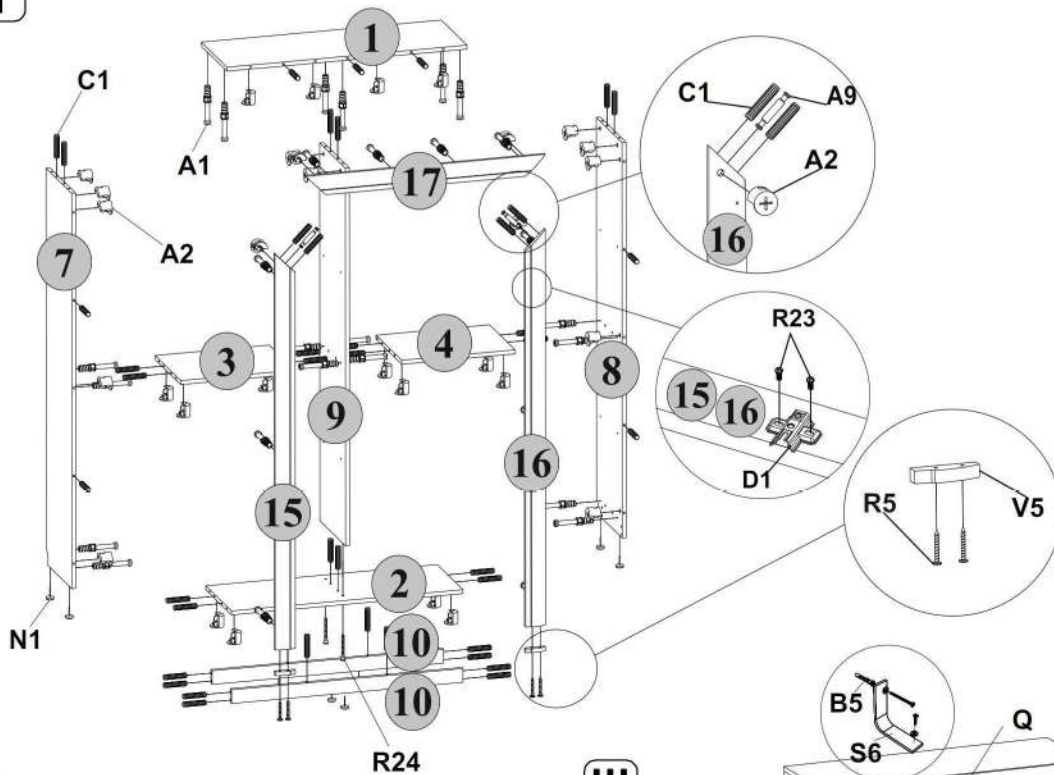

II

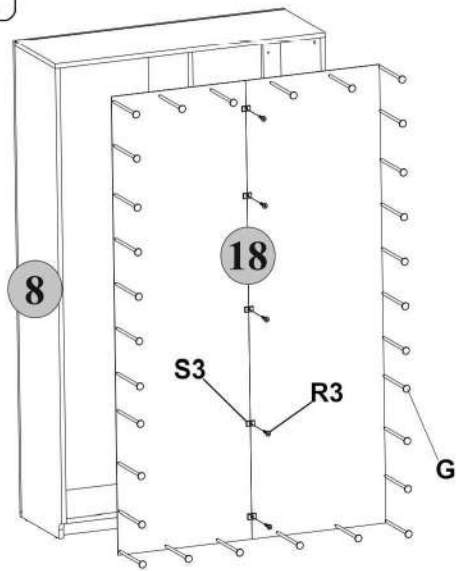

III

